



## Une machine robuste au box-office Le meilleur de sa classe en matière de déport



A conduire  
avec le  
permis B!

- 27 m max. de hauteur de travail
- Déport max. 18,1 m
- Déport latéral max. 15 m
- 250 kg de charge utile au panier

- 3 mouvements possibles simultanément (levée, rotation, télescoper) + rotation du panier
- Vitesses de travail améliorées
- Technologie premium avec la meilleure stabilité et une manipulation simple
- Acier à grains fins haute résistance pour la meilleure stabilité
- Unité du panier améliorée avec un nouveau design
- Pièces identiques à d'autres modèles de STEIGER® pour encore plus d'efficacité de manipulation et de maintenance

- Diminution du stockage de pièces de rechange grâce au concept modulaire
- Nouvelle construction de la structure inférieure résistant mieux à la torsion
- Système de bras avec soudure au laser (moins de torsion, plus précis et stable)

Plus performant  
et plus stable  
que jamais!

**Accès & Elévation SA**



1023 Crissier  
Tél. 021 711 77 77  
www.elevatique.ch



**ECHELLES - ECHAFAUDAGES - NACELLES**

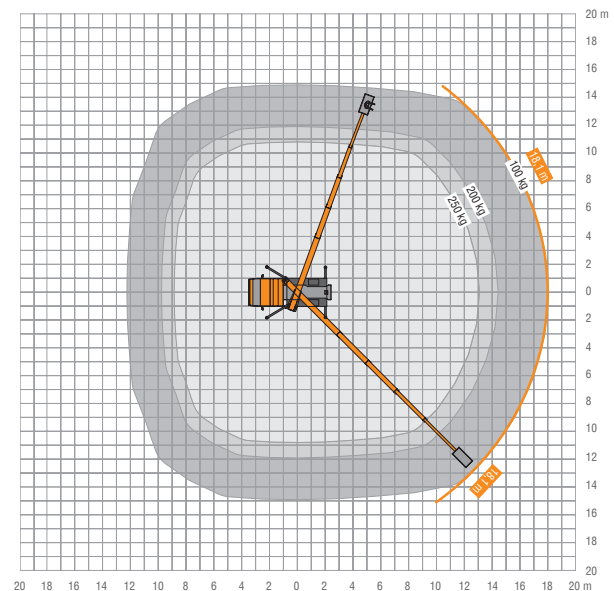
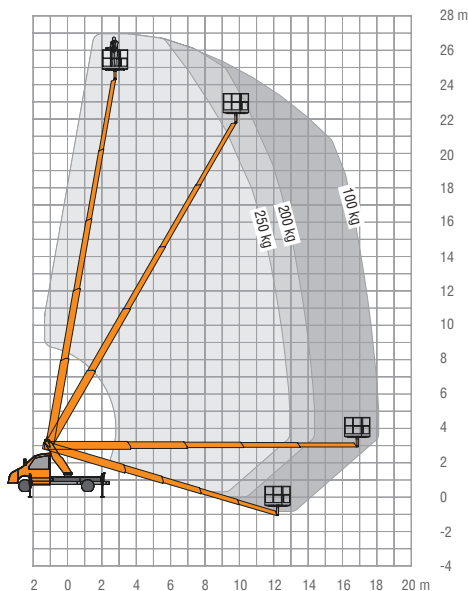



## STEIGER® TB 270 pro

En développant le STEIGER® TB 270 pro, nous avons franchi la barre des 18 mètres de déport dans la gamme des STEIGER® TB 3,5 t. Avec 18,1 m, les utilisateurs profiteront à l'avenir d'1,7 m en plus de déport en comparaison avec le modèle précédent. Le déport latéral de 15 m est un point fort supplémentaire. Et ce en ayant un véhicule particulièrement compact. 20 cm ont été gagnés en longueur.

Le meilleur de la classe en matière de déport est le mieux adapté au quotidien acharné des artisans.

Atteindre avec le TB 270 pro des déports encore jamais atteints jusqu'à aujourd'hui. Cette nacelle prisee bat de plusieurs longueurs ses données de performance qui étaient bonnes jusqu'à aujourd'hui et marque des points sur le marché par sa stabilité inégalée jusqu'à présent.

 Se distingue par sa construction compacte et sa stabilité

 Courte longueur hors tout et hauteur de construction basse pour une grande manoeuvrabilité









 **Une sélection de châssis ayant fait leurs preuves!**  
Flexibilité importante et manipulation simple.



### DIVERSITE D'UTILISATION POUR TOUT LE MONDE

La nouvelle génération de STEIGER® est attractive pour divers groupes-cibles. Elle est une véritable nouveauté sur le marché vous promettant, en tant que clients, un taux maximal d'utilisation et un confort dans chaque domaine d'activité. Tous les modèles peuvent être conduits en détenant le permis de conduire B.



	<b>27 m</b>		<b>5°</b>		<b>3,0 m</b>
	<b>18,1 m</b>		<b>1,40 x 0,70 m</b>		<b>7,5 m</b>
	<b>2 x 225°</b>		<b>250 kg</b>		<b>3.500 kg</b>

\*Sous réserve de modifications techniques, toutes les données sont approximatives

**Accès & Elévatique SA**

1023 Crissier  
Tél. 021 711 77 77  
www.elevatique.ch

**ECHELLES - ECHAFAUDAGES - NACELLES**